

# GROUPE SCOLAIRE COMMUNAL

340 Chemin de Littes – MERCUROL VEAUNES

26

Rév.	Phase	Dess.	Date	Désignation	Approbation par
-	EXE	JCH	19/10/2020	Emission de document	NSI

Maître d'ouvrage:  
Commune de Mercurol Veauenes

B.E.T TCE:

99, impasse des Coteaux  
34730 Prades le Lez  
www.alteabois.com  
Mail: contact@alteabois.com  
Tél. +(33)04 67 59 57 69



Echelle : 1/50  
ou  
Selon plans

Niv. ±0.00 = +156.15

Format : A0



**MANDATAIRE : Icare Développement**

ZA Les Petits Champs - 26120 Montélier  
contact@icare-developpement.com  
04.69.11.01.45



**ARCHITECTE : Fabre Architecture**

15 Allées de Sion - 07 200 Aubenas  
contact@fabre-architecture.com  
04.75.88.59.62



**Contrôle Technique & CSPPS : Qualiconsult**

Immeuble de la Rotonde – 85 Allée de Merle  
26 500 Bourg les Valence  
04.75.82.12.11

Phase: **EXE**

Pages **10**

## COUPES STRUCTURES

N° de projet: 19.042

Révision **0**

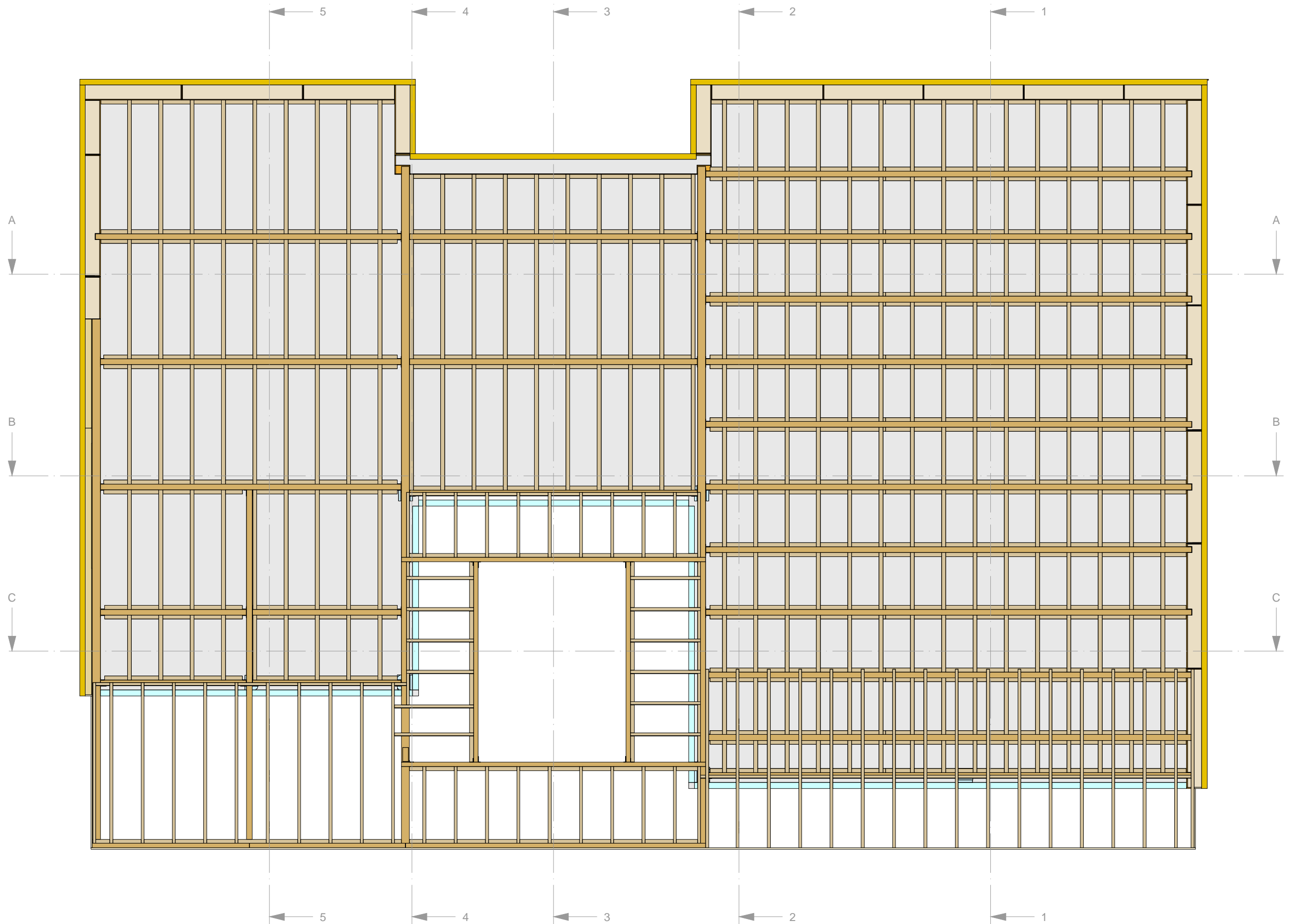

Vue: Vue en plan  
Echelle: 1:75

**GRUPE SCOLAIRE COMMUNAL**  
340 Chemin de Littes – MERCUROL VEAUNES  
**Vue en plan - Repérage des coupes**

**ALTEABOIS**  
ALTEABOIS  
99, impasse des Coteaux  
34730 Prades le Lez  
www.alteabois.com  
Mail: contact@alteabois.com  
Tél. +(33)04 67 59 57 69

Ech. : <b>75</b>	Phase: <b>EXE</b>
Date :	Indice:
Format : <b>A3</b>	Plan: <b>_</b>

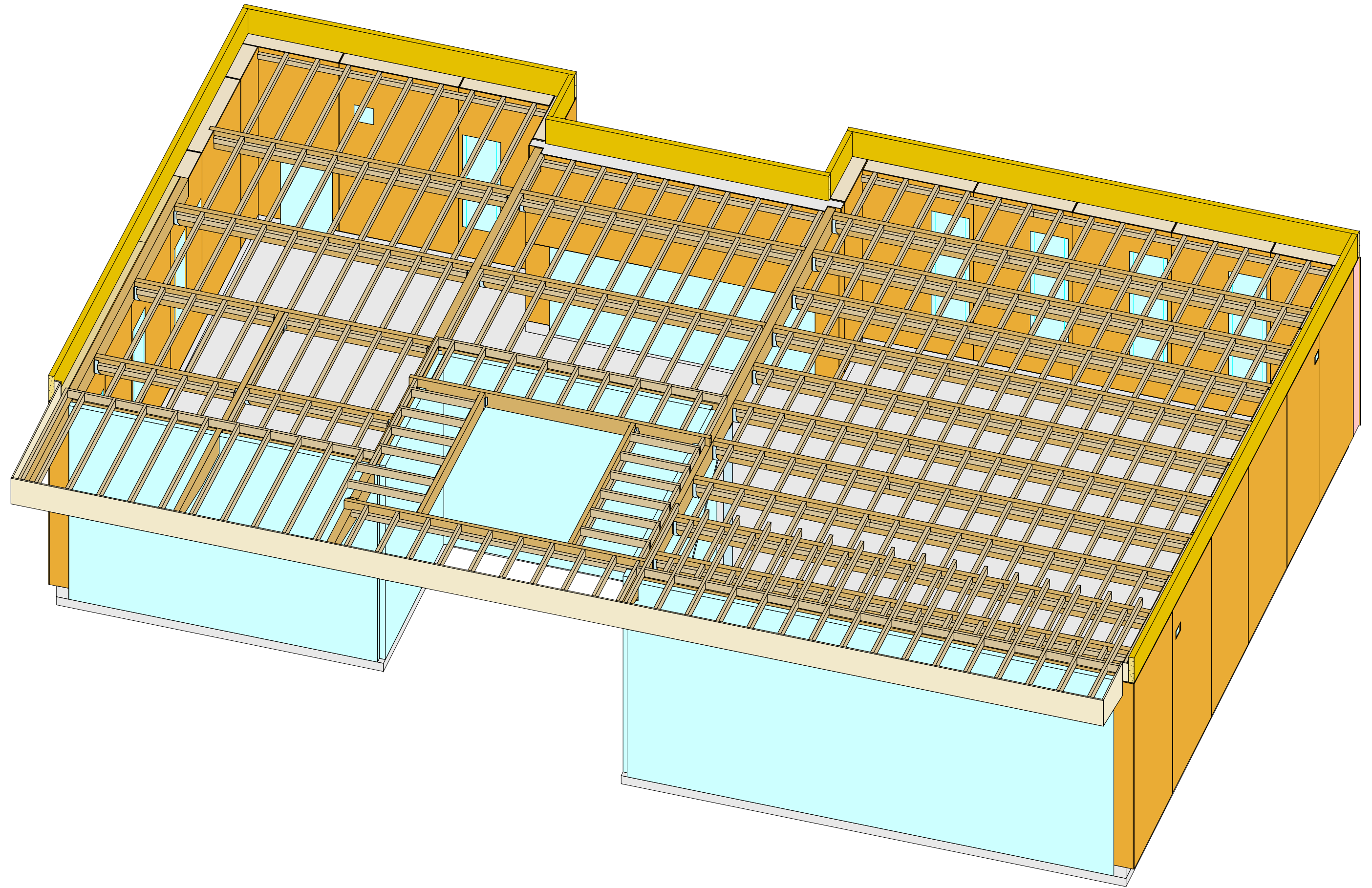

Vue: Axo auto  
Echelle: 1:71

**GRUPE SCOLAIRE COMMUNAL**  
340 Chemin de Lites – MERCUROL VEAUNES  
**Axo 3**

 ALTEABOIS  
99, impasse des Coteaux  
34730 Prades le Lez  
www.alteabois.com  
Mail: contact@alteabois.com  
Tél. +(33)04 67 59 57 69

Ech. : <b>71</b>	Phase: <b>EXE</b>
Date :	Indice:
Format : A3	Plan: _

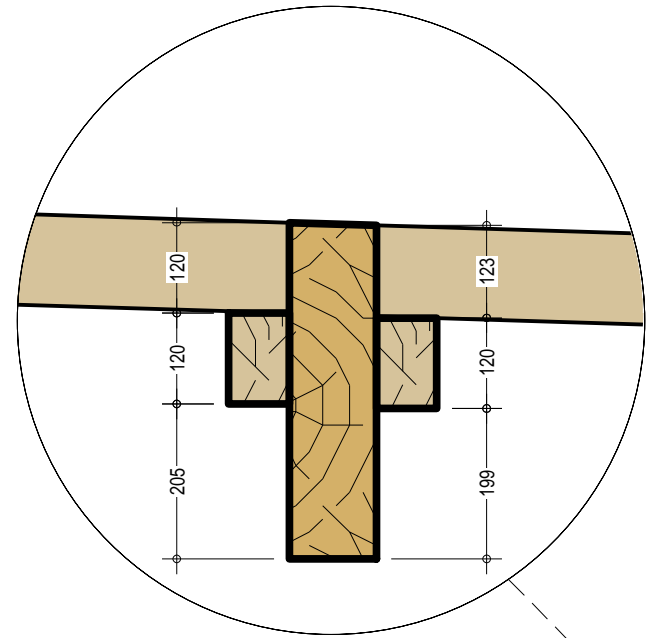

Ech. 1:10

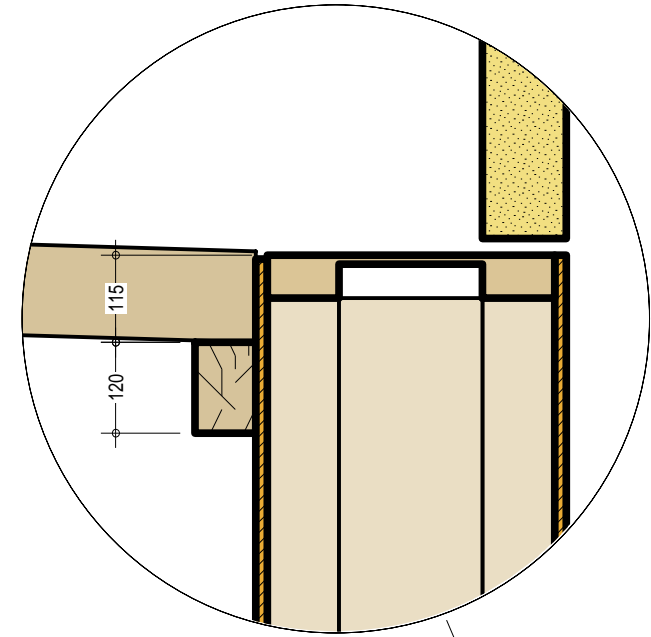

Ech. 1:10

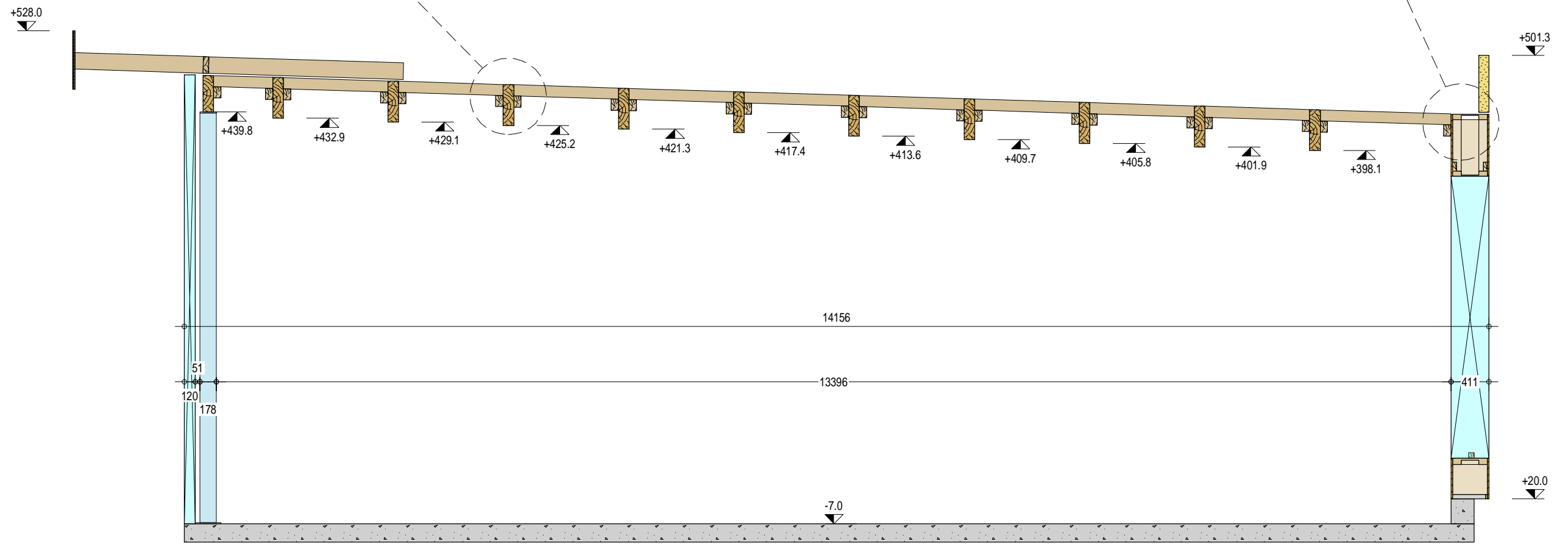

Coupe: 1-1  
Echelle: 1:50

**GRUPE SCOLAIRE COMMUNAL**

340 Chemin de Littes – MERCUROL VEAUNES

1



ALTEABOIS  
99, impasse des Coteaux  
34730 Prades le Lez  
www.alteabois.com  
Mail: contact@alteabois.com  
Tél. +(33)04 67 59 57 69

Ech. : 50

Date :

Format : A3

Phase: EXE

Indice:

Plan: .

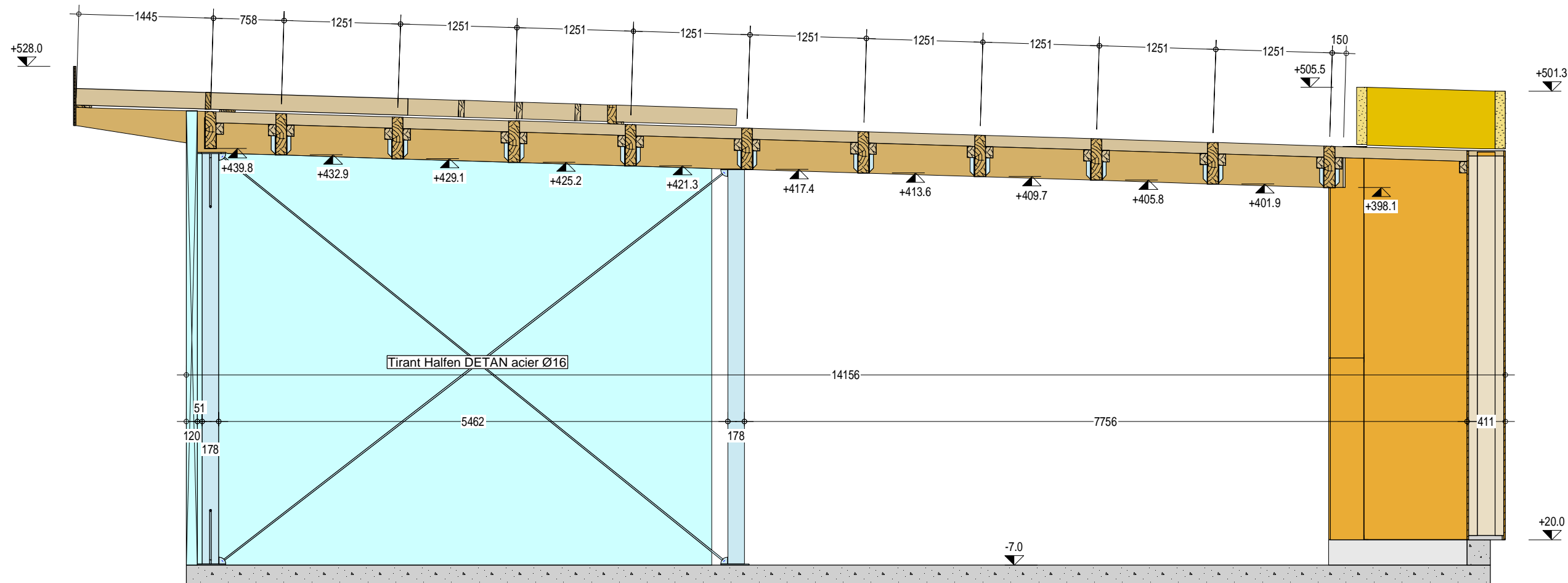

Coupe: 2-2  
Echelle: 1:50

**GRUPE SCOLAIRE COMMUNAL**

340 Chemin de Lites – MERCUROL VEAUNES

2



ALTEABOIS  
99, impasse des Coteaux  
34730 Prades le Lez  
www.alteabois.com  
Mail: contact@alteabois.com  
Tél. +(33)04 67 59 57 69

Ech. : 50

Date :

Format : A3

Phase:

EXE

Indice:

Plan:

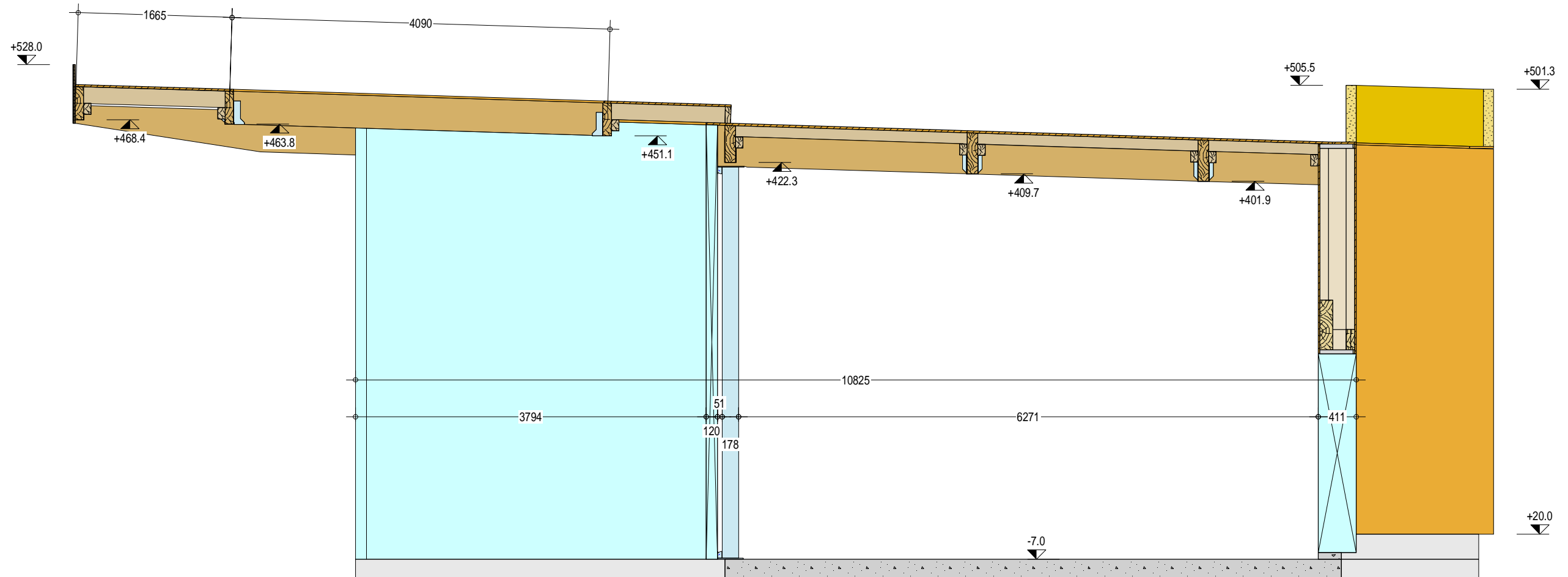

Coupe: 3-3  
Echelle: 1:50

**GRUPE SCOLAIRE COMMUNAL**  
340 Chemin de Lites – MERCUROL VEAUNES  
**3**

**ALTEABOIS**  
ALTEABOIS  
99, impasse des Coteaux  
34730 Prades le Lez  
www.alteabois.com  
Mail: contact@alteabois.com  
Tél. +(33)04 67 59 57 69

Ech. : <b>50</b>	Phase: <b>EXE</b>
Date :	Indice:
Format : <b>A3</b>	Plan: <b>_</b>



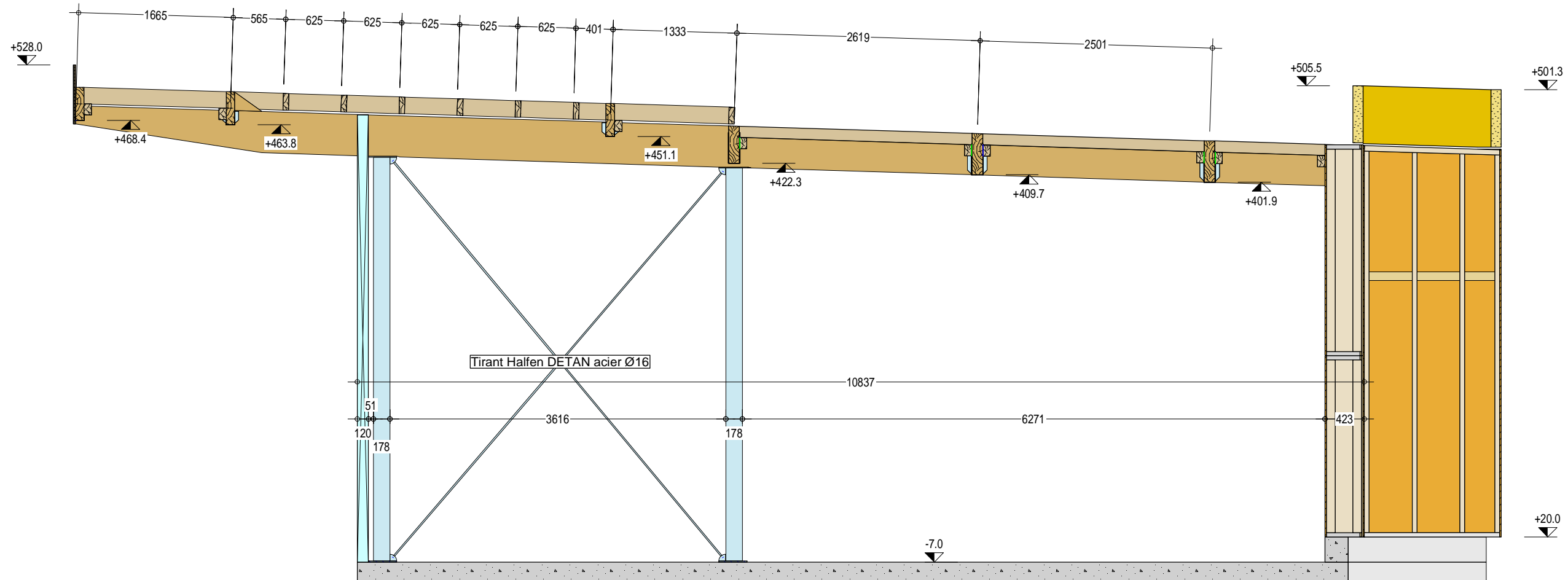

Coupe: 4-4  
Echelle: 1:50

**GROUPE SCOLAIRE COMMUNAL**

340 Chemin de Lites – MERCUROL VEAUNES

4



ALTEABOIS  
99, impasse des Coteaux  
34730 Prades le Lez  
www.alteabois.com  
Mail: contact@alteabois.com  
Tél. +(33)04 67 59 57 69

Ech. : 50

Date :

Format : A3

Phase: EXE

Indice:

Plan: \_

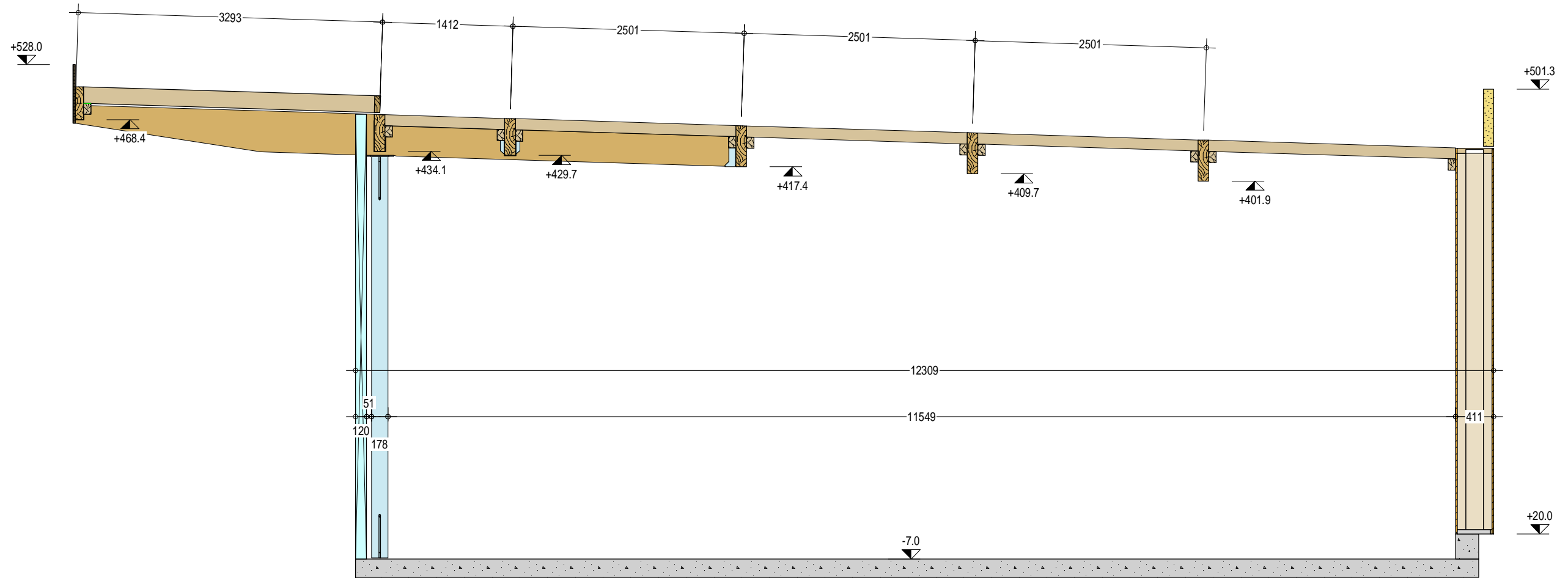

Coupe: 5-5  
Echelle: 1:50

**GRUPE SCOLAIRE COMMUNAL**  
340 Chemin de Lites – MERCUROL VEAUNES  
5

**ALTEABOIS**  
ALTEABOIS  
99, impasse des Coteaux  
34730 Prades le Lez  
www.alteabois.com  
Mail: contact@alteabois.com  
Tél. +(33)04 67 59 57 69

Ech. : <b>50</b>	Phase: <b>EXE</b>
Date :	Indice:
Format : <b>A3</b>	Plan: <b>_</b>



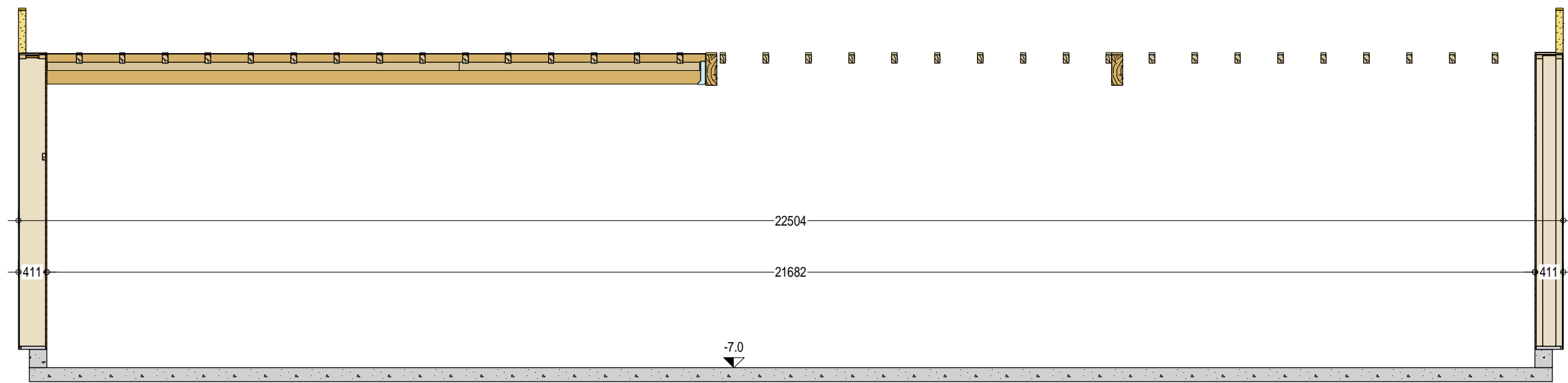

Coupe: A-A  
Echelle: 1:75

**GROUPE SCOLAIRE COMMUNAL**  
340 Chemin de Lites – MERCUROL VEAUNES

**A**

**ALTEABOIS**  
ALTEABOIS  
99, impasse des Coteaux  
34730 Prades le Lez  
www.alteabois.com  
Mail: contact@alteabois.com  
Tél. +(33)04 67 59 57 69

Ech. : **75**

Date :

Format : **A3**

Phase: **EXE**

Indice:

Plan: **\_**

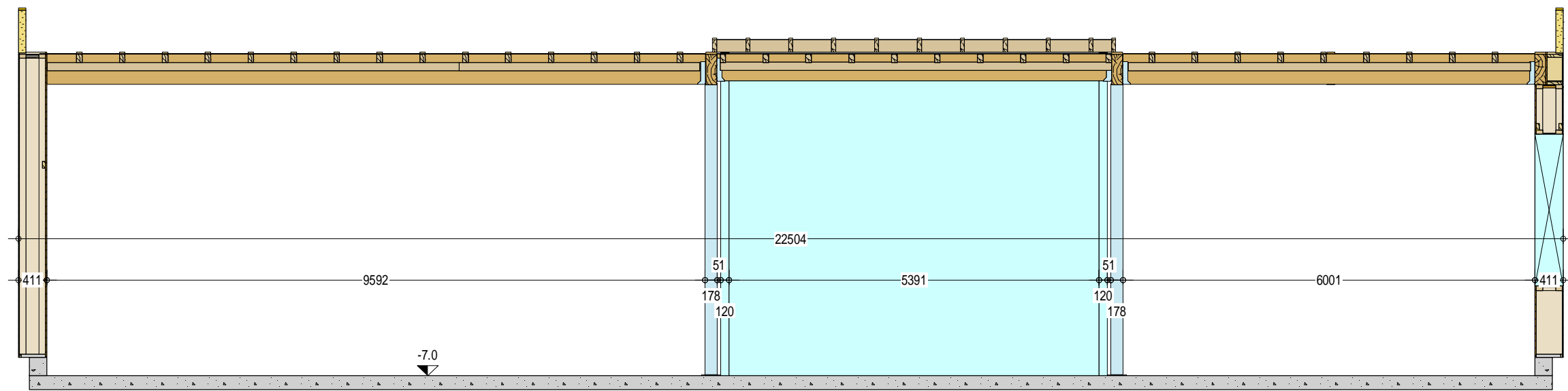

Coupe: B-B  
Echelle: 1:75

**GROUPE SCOLAIRE COMMUNAL**  
340 Chemin de Lites – MERCUROL VEAUNES

**B**

**ALTEABOIS**  
 ALTEABOIS  
 99, impasse des Coteaux  
 34730 Prades le Lez  
 www.alteabois.com  
 Mail: contact@alteabois.com  
 Tél. +(33)04 67 59 57 69

Ech. : <b>75</b>	Phase: <b>EXE</b>
Date :	Indice:
Format : <b>A3</b>	Plan: <b>_</b>

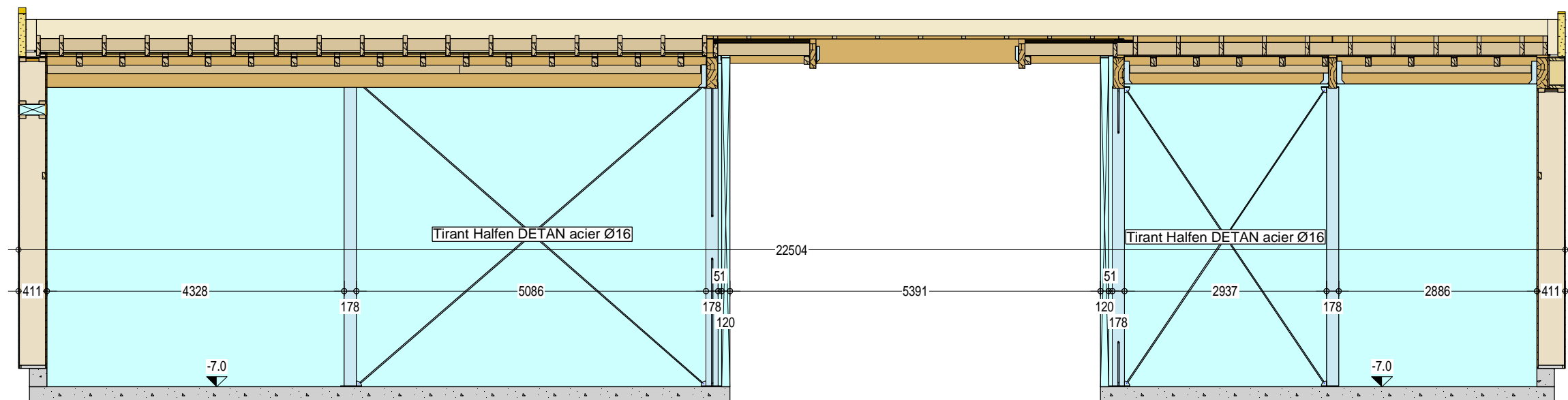

Coupe: C-C  
Echelle: 1:75

GRUPE SCOLAIRE COMMUNAL  
340 Chemin de Lites – MERCUROL VEAUNES

C

ALTEABOIS  
99, impasse des Coteaux  
34730 Prades le Lez  
www.alteabois.com  
Mail: contact@alteabois.com  
Tél. +(33)04 67 59 57 69

Ech. : 75

Date :

Format : A3

Phase:

EXE

Indice:

Plan: